

METALCON[®]

MODULAR

Hacemos simple la construcción de tu casa



Paneles con medida estándar
listos para ser unidos

- ✓ Separa espacios, amplía tu casa y ¡construye lo que quieras!
- ✓ Sin mermas, compra justo lo que necesitas
- ✓ Los perfiles utilizados tienen un ancho de **90 y 60 mm.**, espesor 0,85 mm. de Metalcon.
- ✓ Calidad garantizada por Cintac

Patente en trámite

CINTAC[®]

Descubre todos los paneles disponibles

Síguenos en: [f](#) [@](#) [in](#)

Una empresa del grupo **CAE**

Torres de Arriostramiento

Encuétralos en perfiles de 90 mm.

Su función principal son las de recibir las cargas laterales o de apoyo, por ejemplo: fuerzas naturales tales como vientos y sismos.

METALCON[®]
MODULAR

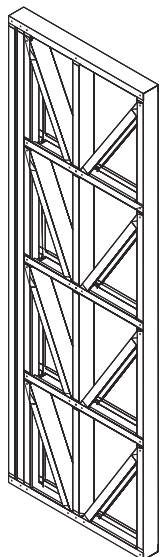

TA-800

Alto: 240 cm.
Ancho: 80,4 cm.

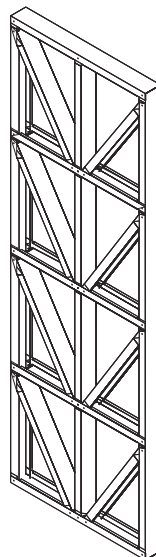

TB-800

Alto: 240 cm.
Ancho: 80,9 cm.

Montantes para Uniones

Encuétralos en perfiles de 60 y 90 mm.



PM-38

Alto: 240 cm.
Ancho: 3,8 cm.

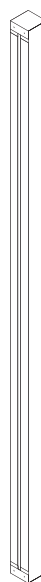

PM-90

Alto: 240 cm.
Ancho: 9 cm.

Patente en trámite

CINTAC[®]

Síguenos en: 

Una empresa del grupo **CAE**

Paneles Muro

METALCON[®]
MODULAR

Cerramiento con diferentes dimensiones que se ajustan a su proyecto.

> Muro Estructural: perfiles de 90 mm.

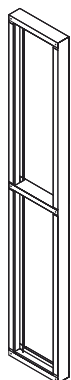

M-400

Alto: 240 cm.
Ancho: 40 cm.

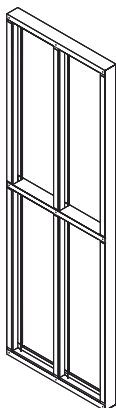

M-800

Alto: 240 cm.
Ancho: 80 cm.

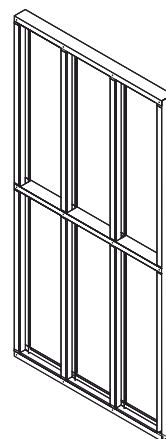

M-1200

Alto: 240 cm.
Ancho: 120 cm.

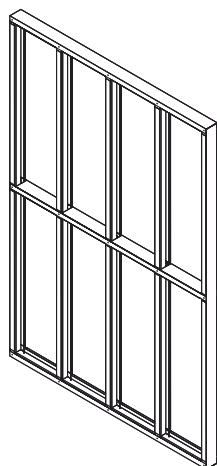

M-1600

Alto: 240 cm.
Ancho: 160 cm.

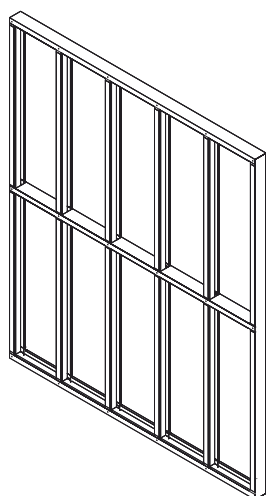

M-2000

Alto: 240 cm.
Ancho: 200 cm.

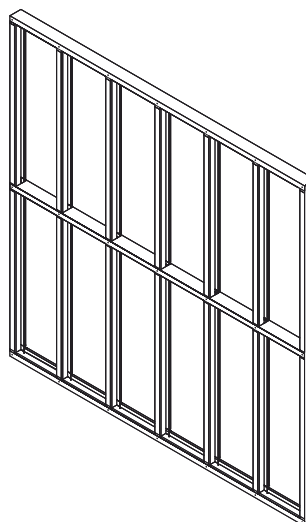

M-2400

Alto: 240 cm.
Ancho: 240 cm.

Patente en trámite

CINTAC[®]

Síguenos en: [f](#) [@](#) [in](#)

Una empresa del grupo **CAE**

> Muro Tabique: perfiles de 60 mm.

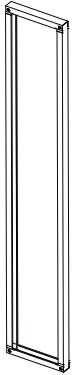

M-400

Alto: 240 cm.
Ancho: 40 cm.



M-800

Alto: 240 cm.
Ancho: 80 cm.

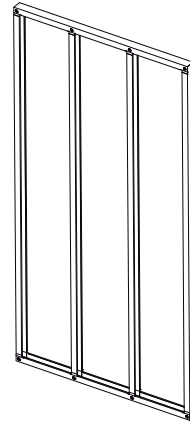

M-1200

Alto: 240 cm.
Ancho: 120 cm.

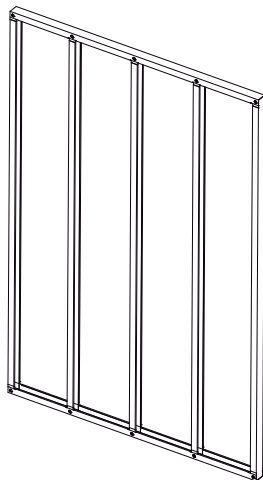

M-1600

Alto: 240 cm.
Ancho: 160 cm.

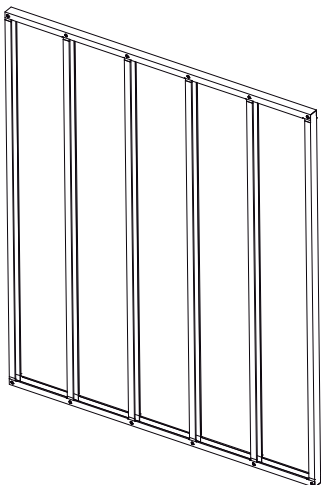

M-2000

Alto: 240 cm.
Ancho: 200 cm.

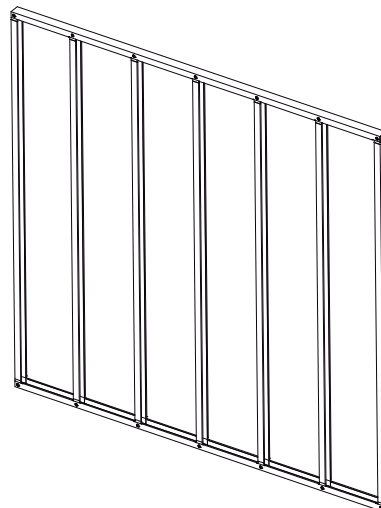

M-2400

Alto: 240 cm.
Ancho: 240 cm.

Patente en trámite

CINTAC[®]

Paneles Antepecho

METALCON[®]
MODULAR

Encuétralos en perfiles de 60 y 90 mm.

Ideal para cerramiento inferior en vanos, ventanas altas y bajas.

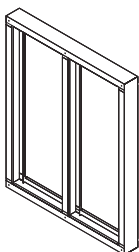

A1-800

Alto: 100 cm.
Ancho: 80 cm.

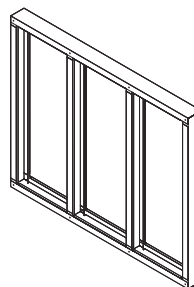

A1-1200

Alto: 100 cm.
Ancho: 120 cm.

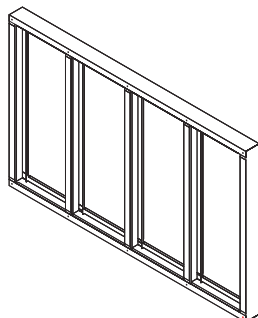

A1-1600

Alto: 100 cm.
Ancho: 160 cm.

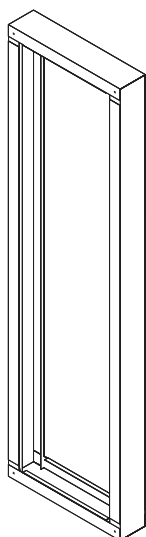

A2-400

Alto: 140 cm.
Ancho: 40 cm.

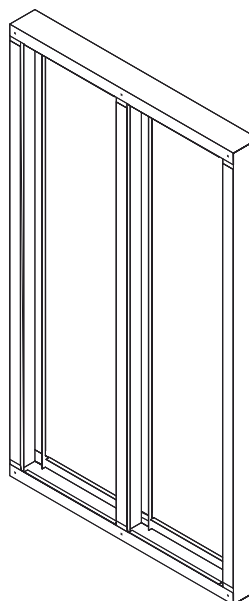

A2-800

Alto: 140 cm.
Ancho: 80 cm.

Patente en trámite

CINTAC[®]

Síguenos en:   

Una empresa del grupo **CAE**

Paneles Dintel

METALCON
MODULAR

Encuétralos en perfiles de 60 y 90 mm.

Ideal para cerramiento superior en vanos, sean puertas, ventanas o ventanales.

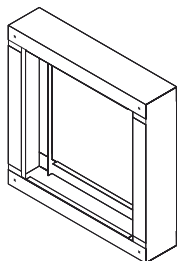

D-400

Alto: 40 cm.
Ancho: 40 cm.

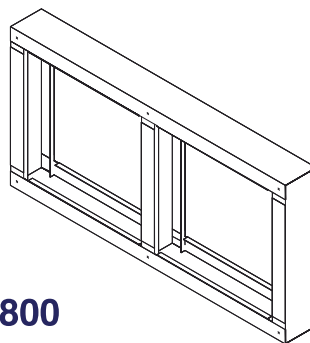

D-800

Alto: 40 cm.
Ancho: 80 cm.

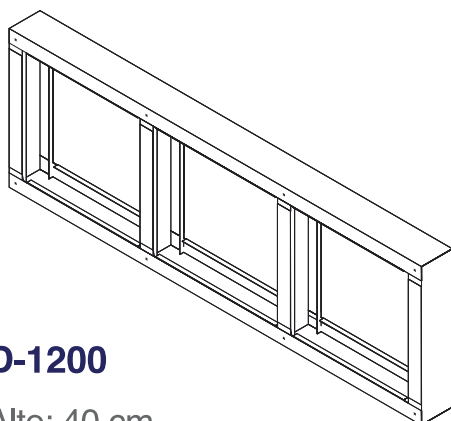

D-1200

Alto: 40 cm.
Ancho: 120 cm.

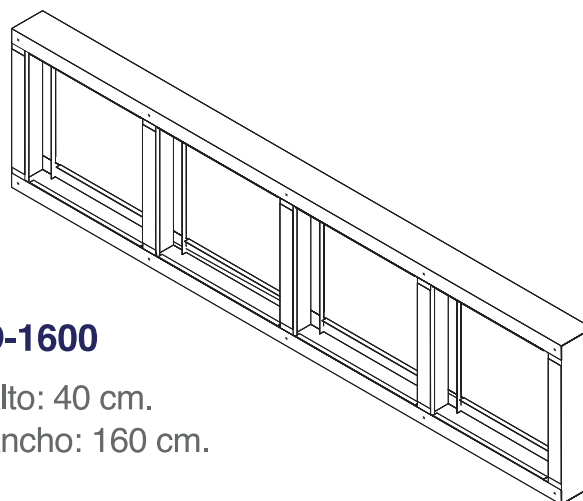

D-1600

Alto: 40 cm.
Ancho: 160 cm.

Patente en trámite

CINTAC

Más información en cintac.cl

Síguenos en:   

Una empresa del grupo **SAB**